

# كهرباء لبنان

"مؤسسة عامة"

ELECTRICITE DU LIBAN

"Etablissement Public"

[ إعلان ]

٢٢، شارع النهر- بيروت

Tel:01-442720...29

Fax: : 01: 583084

[ ]

رقم المحفوظات

رقم الصادر ٣.٩٧

**الموضوع :** طلب عرض أسعار للشراء بالفاتورة : تقديم وتركيب حاجز آلي هيدروليكي - ذراع ٦ أمتار في معمل الزوق الحراري.

**المرجع :** قانون الشراء العام

بيروت في ١٨ / ٥ / ٢٠٢٦

ص.ب. ١٣١

قرار مجلس الادارة رقم ٣٦٤-١٩/٢٣/٢٠٢٣

بالإشارة إلى الموضوع والمرجع المبينين أعلاه،

تطلب مؤسسة كهرباء لبنان من جانبكم تقديم عرض أسعار للأشغال والمواد المطلوبة من خلال تعبئة النموذج المرفق مع التوقيع عليه، والصاق طابع مالي بقيمة ٥٠ ألف ليرة لبنانية عليه، في المبنى المركزي لمؤسسة كهرباء لبنان / المكتب المسبق الصنع رقم ٣٨، قبل الساعة الثانية عشر ظهراً من يوم ٢٠٢٦/٦/٨ ( ضمن مغلف مقفل مكتوب على ظهره : شراء بالفاتورة /تقديم وتركيب حاجز آلي هيدروليكي - ذراع ٦ أمتار ) . يتوجب على العارض معرفة المطلوب ، لتقديم العرض المناسب ولا يمكنه التذرع بعدم معرفة الأشغال المطلوبة ، أو وجود معوقات .

يمكنكم الاستفسار والتنسيق مع مصلحة صيانة المباني والآليات لمعرفة المواصفات والكميات والتفاصيل المرتبطة بالأعمال والمواد المطلوبة.

مدير الشؤون المشتركة  
بالإنابة  
المهندس علي بزي

رئيس مصلحة صيانة المباني والآليات  
بالإنابة  
المهندس عبدالله دندش

رئيس دائرة المباني بالإنابة  
المهندسة سميرة حسين





شراء بالفاتورة رقم ٢٠٢٦/٢١٧١ العائدة لتقديم وتركيب  
حاجز الى هيدروليكي-ذراع ٦ امتار في معمل الزوق الحراري

لائحة بالعروض الواردة لغاية تاريخ ٢٠٢٦/٥/١٤ الساعة ١٢ ظهراً:

لم يرد اي عرض

بيروت في ٢٠٢٦/٥/١٤  
أمانة سر لجنة المشتريات  
مكتب تقديم العروض

# كهرباء لبنان

"مؤسسة عامة"

ELECTRICITE DU LIBAN

"Etablissement Public"

٢٢، شارع النهر- بيروت

Tel: 01-442720...29

Fax: : 01: 583084

اعلان

رقم المحفوظات  
رقم الصادر

١٢  
٢١٧١

**الموضوع :** طلب عرض أسعار للشراء بالفاتورة: تقديم وتركيب حاجز آلي هيدروليكي- ذراع ٦ أمتار في معمل الزوق الحراري  
**المرجع :** قانون الشراء العام  
قرار مجلس الادارة رقم ٣٦٤-٢٠٢٣/١٩

بيروت في ١٥ / ٤ / ٢٠٢٦  
ص.ب. ١٣١

بالإشارة إلى الموضوع والمرجع المبينين أعلاه، تطلب مؤسسة كهرباء لبنان تقديم عروض أسعار للشراء بالفاتورة لأعمال تقديم وتركيب حاجز آلي هيدروليكي- ذراع ٦ أمتار في معمل الزوق الحراري من خلال تعبئة النموذج المرفق مع التوقيع عليه، والصاق طابع مالي بقيمة ٥٠ ألف ليرة لبنانية عليه، في المبنى المركزي لمؤسسة كهرباء لبنان/ المكتب المسبق الصنع رقم ٣٨ ، قبل الساعة الثانية عشر ظهراً من يوم الخميس ١٤/٥/٢٠٢٦ ضمن مغلف مقفل مكتوب على ظهره: شراء بالفاتورة / تقديم وتركيب حاجز آلي هيدروليكي- ذراع ٦ أمتار)

يتوجب على العارض الكشف على الموقع في معمل الزوق الحراري، لتقديم العرض المناسب، ولا يمكنه التذرع بعدم معرفة الأشغال والخدمات المطلوبة، أو وجود معوقات.

يمكنكم الاستفسار والتنسيق مع مصلحة صيانة المباني والآليات لمعرفة الأشغال والكميات والتفاصيل المرتبطة بالأعمال والمواد المطلوبة، وكذلك زيارة الموقع.

مدير الشؤون المشتركة

المهندس

علي بزي

رئيس مصلحة صيانة المباني والآليات

المهندس

عبدالله دندش

رئيس دائرة صيانة المباني

المهندس

سميرة حسين



طلب عروض أسعار تمهيداً للشراء بالفاتورة

الموضوع: تقديم وتركيب حاجز آلي هيدروليكي- ذراع 6 أمتار (oil-hydraulic Barrier /6 m) في معمل الذوق الحراري

No:AF / 2026

رقم: ش ف 2026/

Etablissement : مؤسسة  
Adresse : العنوان  
Téléphone : هاتف  
Fax : فاكس  
E-mail : عنوان الكتروني  
Date : التاريخ

VAT Nr : رقم التسجيل في TVA :

ترغب مؤسسة كهرباء لبنان بأن تعرضوا لها أسعاركم الافرادية لكل موقع مع تحديد العملة تحت طائلة استبعاد العرض، وذلك تمهيداً للشراء بالفاتورة عملاً بأحكام قانون الشراء العام رقم 2021/244

الموقع Position	الكمية Quantité	المواصفات / الشروط المرجعية Spécifications / Description	السعر الافراضي دون الضريبة على القيمة المضافة Prix Unitaire Hors TVA	السعر الاجمالي دون الضريبة على القيمة المضافة Prix Total Hors TVA	الضريبة على القيمة المضافة Prix Total Hors TVA	السعر الاجمالي بما فيه الضريبة على القيمة المضافة Prix Total avec TVA
1	2	توريد وتقديم وتركيب جهاز حاجز آلي هيدروليكي - ذراع 6 أمتار كامل مع لوازمه بما فيه جهاز الارسال والاستقبال والعيون السحرية والانتين .... مع كافة التمديدات اللازمة. المواصفات الفنية مشابهة للمواصفات المبينة في الكاتالوغ المرفق.				
تفقيط السعر الافراضي بالأحرف (والعملة):						
مبلغ إجمالي بما فيه TVA قدره (تفقيط مع العملة)						
على العارض تقديم كاتالوغ مع العرض يبين فيه مطابقة المواصفات الفنية المرفقة ، مع شهادات تثبت جودتها. كفالة خطية من العارض تضمن البضاعة من الأعطال لمدة سنة كاملة.						

الشروط

- 1- على العارض تقديم عرض أسعار فقط في حال توفر المواد/الأشغال/الخدمات وبالكميات المطلوبة لديه، وكل عرض غير موقع وعليه طابع ومختوم بختم المؤسسة يعتبر ملغى. يجب على العارض زيارة الموقع.
- 2- يجب ألا تقل مهلة صلاحية العرض عن **30 يوماً**.
- 3- يتم الدفع ضمن مهلة لا تتجاوز شهر بعد الاستلام الكمي والنوعي الذي يتم ضمن مهلة لا تتعدى 10 أيام من تاريخ تقديم الفاتورة.
- 4- تسلم اللوازم/الأشغال/الخدمات في (مخازن المؤسسة- الموقع - أمانة السر) ضمن مهلة أقصاها **(30 يوماً)** من تاريخ ابلاغ العارض الفائز قبول عرضه.
- 5- يجب إرفاق: 1- نسخة عن الإذاعة التجارية/ 2 - نسخة عن شهادة التسجيل لدى مديرية الواردات/ 3 - نسخة عن شهادة التسجيل لدى مديرية الضريبة على القيمة المضافة (في حال وجودها)، يُعتبر العارض فور تقديمه العرض مُلتزماً برفع السرية المصرفية عن الحساب المصرفي الذي يودع فيه أو ينتقل إليه أي مبلغ من المال العام المتعلق بهذا التلزم، سندياً للقرار رقم 17 تاريخ 2020 /5 /12 الصادر عن مجلس الوزراء
- 6- ان الشروط الواردة أعلاه هي إلزامية وعلى العارض التقيد التام بها تحت طائلة استبعاد عرضه لعدم مطابقته للشروط الواردة في طلب الأسعار.
- 7- يجب أن تشمل الأسعار المقدمة كافة الرسوم والضرائب والتكاليف التي يجب أن يتضمنها السعر (بدلات نقل، شحن، كلفة القرطاسية، ...)، وأن تكون نهائية.
- 8- يُسمح لكل عارض بأن يقدم عرض أسعار واحداً فقط، ولا يُسمح له بتغيير عرضه. ولا تُجرى أية مفاوضات معه بشأن عرضه.
- 9- يكون عرض الأسعار الفائز هو العرض الأدنى سعراً للمجموع العام الذي يفي باحتياجات مؤسسة كهرباء لبنان وبالمواصفات المشار إليها أعلاه.
- 10- تذكر مؤسسة كهرباء لبنان العارضين بضرورة التقيد بكافة أحكام القانون رقم 2021/244، لاسيما التحلي بأقصى درجات النزاهة، وعدم ارتكاب أي من الممارسات أو الأعمال التي حظرها القانون.
- 11- يتعهد العارض بتسليم الأشغال/اللوازم/الخدمات المدونة أعلاه ضمن المهلة المحددة أعلاه ووفق الأسعار المبينة أعلاه.

مصلحة صيانة المباني والآليات

توقيع العارض

طابع 50000 ل.ل

مديرية الشؤون المشتركة  
رئيس مصلحة صيانة المباني والآليات بالانابة  
المهندس  
عبدالله دندش

مصلحة صيانة المباني والآليات  
رئيس دائرة صيانة المباني بالانابة  
المهندس سميرة حسين

# BAYT 980 Oil-hydraulic road traffic barrier

## BAYT 980 Oil-hydraulic

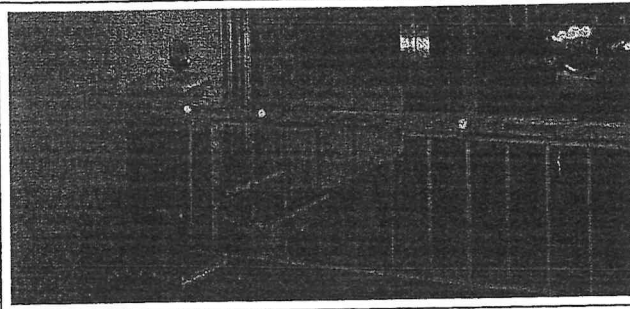

<b>Electric motor</b>	
Output	0.37KW (0.5HP)
Power supply voltage	230V
Frequency	50Hz
Absorbed current	2.4A
Consumption power	510 W
Capacitor	20 µF
Motor turning speed	1'350 rev./1'
Intermittent service	S3
<b>Oil-hydraulic main unit</b>	
Mean operating pressure	2MPa (20bar)
Maximum pressure dispensed	4MPa (40bar)
Hydraulic oil	Oil Fadini
Tank volume	2.5 litres
Static weight of the Main Unit-Piston unit	22.5 Kg
Operating temperature	-20°C +80°C
Protection Class	IP 673
Weight of complete Bayt 980 support post	75 Kg
Support post colour	RAL 2002 orange red
Colour of cover and door	metallic grey

Linegrafica.it  
02-2009

<b>Performance - Opening: 4 s</b>	
Service cycle	4 s Opening - 4 s Dwell - 4 s Closing - 4 s Dwell
Complete cycle time	16 s
Complete Opening - Dwell - Closing - Dwell cycles	No. 225/hour
Annual cycles (with 8 hours of use per day)	No. 657'000
<b>Performance - Opening: 8 s</b>	
Service cycle	8 s Opening - 4 s Dwell - 8 s Closing - 4 s Dwell
Complete cycle time	24 s
Complete Opening - Dwell - Closing - Dwell cycles	No. 150/hour
Annual cycles (with 8 hours of use per day)	No. 438'000

<b>Performance - Opening: 14 s</b>	
Service cycle	14 s Opening - 7 s Dwell - 14 s Closing - 7 s Dwell
Complete cycle time	42 s
Complete Opening - Dwell - Closing - Dwell cycles	No. 86/hour
Annual cycles (with 8 hours of use per day)	No. 251'000
<b>Performance - Opening: 19 s</b>	
Service cycle	19 s Opening - 10 s Dwell - 19 s Closing - 10 s Dwell
Complete cycle time	58 s
Complete Opening - Dwell - Closing - Dwell cycles	No. 62/hour
Annual cycles (with 8 hours of use per day)	No. 181'000

A surcharge will be applied for RAL colour orders differing from standard issue colours.

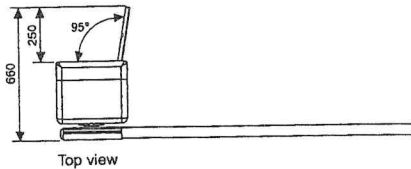
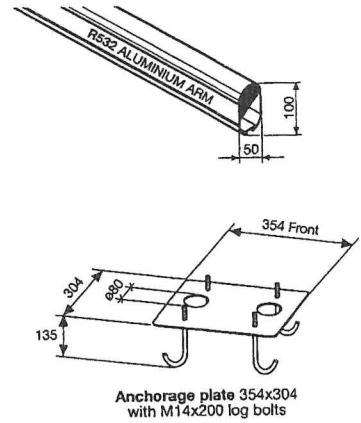
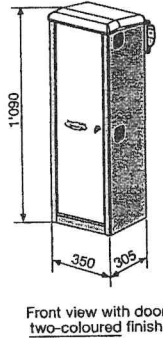
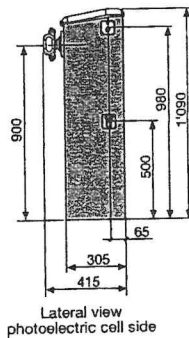
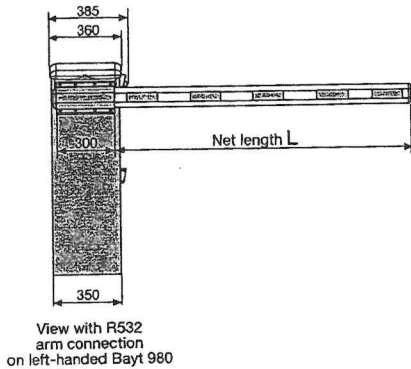

We recommend that installation complies with applicable regulations, the instructions enclosed and EN 12453 and EN 12445 standards in observance of essential EC requisites



AUTOMATIC GATE MANUFACTURERS

Via Mantova, 177/A - 37053 Cerea (Verona) Italy  
Tel. +39 0442 330422 r.a. - Fax +39 0442 331054  
e-mail: info@fadini.net - www.fadini.net



Directive 2003/108/EC  
Disposal of electric and electronic material  
**DO NOT DISPOSE OF AS NORMAL WASTE  
HARMFUL TO THE ENVIRONMENT**

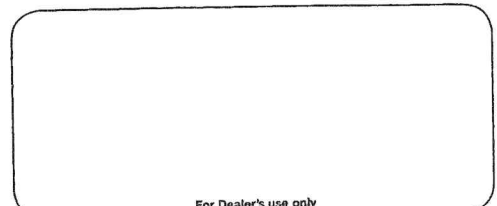

For Dealer's use only

The manufacturer reserves the right to make amendments to this manual without prior notice and declines all responsibility for any errors, personal injury or damage to property.